

Lauterbach
Kießling

Wasser ist Leben

30 Jahre Erfahrung

LauKie Komplettpaket

REGENWASSER- NUTZUNG

Ideen und Produkte
zum Schutz unserer Umwelt



Umweltkompetenz
Nordbayern



Investieren Sie in die Zukunft

Ersetzen Sie teures Trinkwasser durch kostenloses Regenwasser



WARUM SOLLTE MAN REGENWASSER NUTZEN?

Unsere Ressourcen an sauberem Trinkwasser sind begrenzt, während Regenwasser in unseren Breitengraden kostenlos und ausreichend verfügbar ist.

WOZU KANN MAN REGENWASSER NUTZEN?

Regenwasser kann mit verschiedensten Stoffen verunreinigt sein. Daher sollte eine Nutzung von Regenwasser auf Bereiche beschränkt werden, bei denen das Regenwasser nicht in den Nahrungskreislauf gelangen kann. Dies sind im Wesentlichen: Toilettenspülung, Waschen, Putzen, Reinigen, Gartengießen.

WIE NUTZT MAN REGENWASSER?

Man leitet das Regenwasser vom Dach über Regenfallrohre zu einem unterirdischen Filter um es anschließend in einem Regenwasserspeicher zu sammeln. Mit einer Pumpe fördert man das Wasser aus dem Regenwassersammelschacht in die Brauchwasserleitung, die gemäß Trinkwasserverordnung, vom Trinkwassernetz getrennt sein muss.

WIE SOLLTE DER SPEICHER BESCHAFFEN SEIN?

Am besten haben sich langlebige und ökologisch unbedenkliche unterirdische Betonschächte aus wasserdichtem Beton, mindestens Betongüte C35/45 und Wandstärke 900 mm, bewährt.

WIE GROSS SOLLTE DER REGENWASSERSAMMELSCHACHT SEIN?

Aus der Vielzahl von Formeln haben sich folgende Richtwerte ergeben:

Einfamilienhaus 6.000 Liter
Zweifamilienhaus 10.000 Liter

WIE BAUE ICH DIE TEILE DES REGENWASSERSAMMELSCHACHTES RICHTIG EIN?

Alle Regenwassersammelschächte und sämtliches Zubehör wird mit ausführlichen Einbauanleitungen und Installationshinweisen geliefert. Der Selbstbau ist unkompliziert. Gerne übernimmt aber auch jeder Installationsfachbetrieb den Einbau der Anlagenteile.

MONOLITHISCHE REGENWASSERSAMMELSCHÄCHTE

Diese Betonschächte sind in einem Stück gegossen. Nur der Konus muss an der Baustelle noch aufgemörtelt werden.

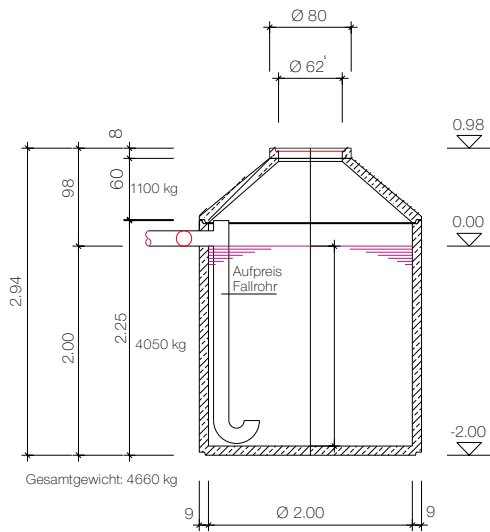

Monolith-RW-Sammelschacht 6.00 m³

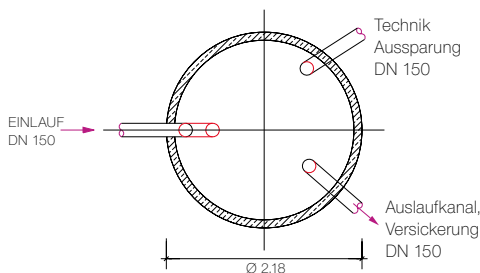

Artikel-Nr.	Volumen Liter	Durchmesser D in mm	Behälterhöhe H in mm	Einlauftiefe E in mm	schwerstes Teil in kg
102200044	4.500	2200	2440	940	3700
102200065	6.000	2200	2950	940	4050
102200075*	7.500	2200	3400	940	4780
102230050	5.000	2500	2310	980	4300
102230060	6.000	2500	2510	980	4600
102250105	10.000	2700	3300	1150	5650
102250125*	12.000	2700	3660	1160	6280
102270155	15.000	3000	3920	1200	10300

* = mit einer werkseitig verklebten Fuge, Grundbehälter monolithisch.

REGENWASSERSAMMELSCHACHT

Maximaler Innendurchmesser : 3 m
 Maximales Volumen eines Schachtes : 19,5 m³
 in Rechteckbauweise 37 m³
 max. Mindestwandstärke : 90 mm
 Betongüte : C35/45 – hochwertiger wasserdichter Beton
 Ausführung nach DIN 4034 Teil 2

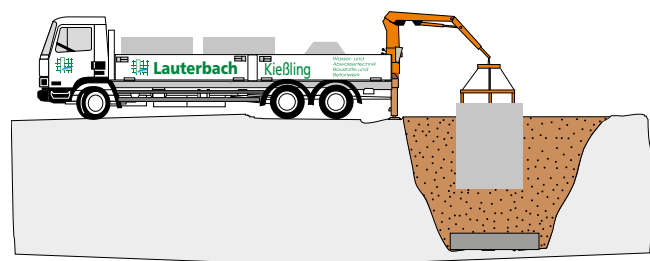

Sämtliche Regenwassersammelschächte (mit Ausnahme des 15 m³ Monolithschachtes) können direkt vom LKW in die Baugrube gesetzt werden, wenn eine einwandfreie Zufahrt gegeben ist.

Unsere Regenwassersammelschächte werden mit Konus, begehbaren Deckel (max. Belastung 50 KN) und eingegossenem Einlauf aus KG-Rohr DN150 geliefert.

Weitere Zu- und Abläufe können entsprechend Ihren Wünschen eingebracht werden (bitte bei Bestellung angeben!).

Hinsichtlich des Einbaus bitten wir unsere Versetzanleitung zu beachten.

MONTAGE- & WARTUNGSSERVICE

Bei Bedarf kann die Anlage durch unsere Montageleiter eingebaut bzw. versetzt werden!
Wartungsverträge sind möglich, bitte Preise einholen!

REGENWASSERSAMMELSCHACHT AUS SCHACHTRINGEN SRF

Die Dichtungsmörtelangebe bezieht sich auf 25 kg Mörtelsäcke.

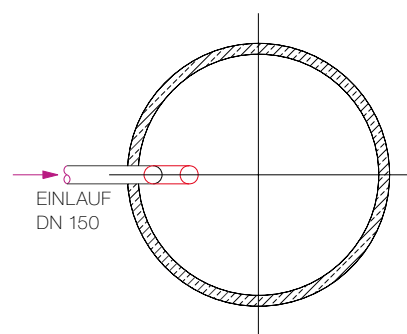
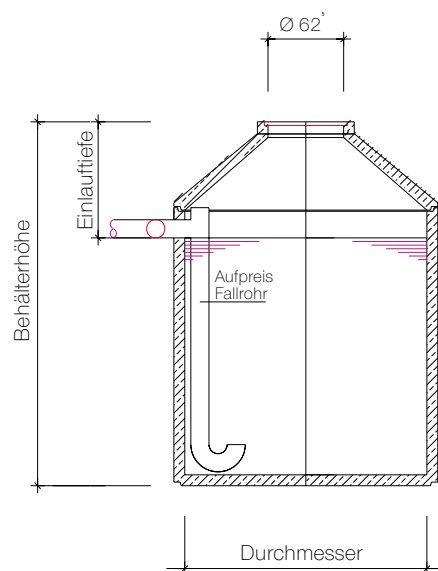

Artikel-Nr.	Volumen Liter	Durchmesser D in mm	Behälterhöhe H in mm	Einlauftiefe E in mm	Mörtel Sack
101150034	3.000	1500	2730	940	2
101200044	4.500	2000	2480	940	2
101200064	6.000	2000	2990	940	3
101200074	7.500	2000	3490	940	3
101250094	9.000	2500	3230	1140	4
101250124	12.000	2500	3740	1140	4
101280114	11.500	2800	3230	1140	4
101280134	13.500	2800	3480	1140	4
101280154	15.000	2800	3740	1140	5
101280164	16.500	2800	3990	1140	5
101280194	19.500	2800	4490	1140	5

Art.-Nr. 300350000

Schilder-Set (gesetzlich vorgeschrieben)

Beschilderung für Regenwassernutzungsanlagen, bestehend aus:

- 2 Stück Siebdruckschilder für Außenhähne
- 1 Stück Siebdruckschild für die Verteilung
- 5 Stück Aufkleber für die Leitungskennzeichnung



Art.-Nr. 342100175

Laukie Feinstfilterschacht mit nachweislich hoher Leistung. Erfüllt die DIN 1989-3 "Regenwasserfilter"

Vorteile:

- ohne Wasserverlust
- kein Höhenverlust zwischen Filtereinlauf und Überlauf zum Kanal
- auch für Versickerung geeignet
- hohe Filterwirkung
- geprüfte Sicherheit
- rückstausicher gem. DIN 1988
- Als Filter 1000-fach (sogar für die Waschmaschine) bewährt!

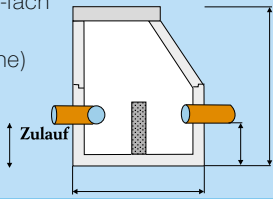

Art.-Nr. 300500000

Nostalgiehandschwengelpumpe

Vormontierte gußeiserne Handschwengelpumpe mit sämtlichem Zubehör (Saugleitung, Rückschlagventil und Fußventil), inkl. benötigter Bohrung im Deckel des Sammel-schachtes.

Art.-Nr. 7300050025

Nagetiersperre

Nagetiersperre verhindert, dass Ratten über den Kanalanschluß in den Sammel-schacht gelangen. Material Edelstahl. Nagetiersperre wird einfach vor das Abflussrohr in die Muffe geschoben und somit eingeklemmt.

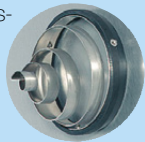

Art.-Nr. 7300050030

Geruchsverschluss

Geruchsverschluss zum Kanal, leitet bei überlaufendem Sammel-schacht Schwimmstoffe von der Wasseroberfläche ab, verhindert, dass Tiere eindringen. Über den Siphon nur gefiltertes Wasser leiten, da sonst Gefahr der Verstopfung. Nagetiersperre ist optional erhältlich.



Fallrohr für Sammel-schacht bis Wassertiefe 2 m

Art.-Nr. 300150006

Fallrohr für Sammel-schacht mit Wassertiefe über 2 m.

Art.-Nr. 300150010

Beruhigter Einlauf zum Anschluss an den Ein-/Überlauf des Sammel-schachtes, Rohrweite DN 150. Schützt die abgesetzte Sedimentschicht vor Aufwirbelung.

Optional



Laukie Future



Optional
Art.-Nr. 300200015
Mauerdurchführung



Laukie Entnahmeset Art.-Nr. 300200010

Entnahmekammer die auch bei niedrigem Wasserstand ein Ansaugen von Schmutzpartikeln wirksam verhindert. Keine beweglichen Teile, wodurch ein Maximum an Betriebssicherheit gewährleistet wird. Das Set enthält die Entnahmekammer, 15 m Verbindungsleitung PE-weich und Fußventil.

Bei längeren Leitungen:
Verbindungsleitung
PE weich je m
Art.-Nr 7300000020

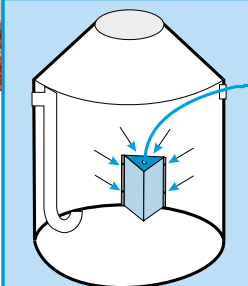

KSB Hya[®]-Rain

Betriebsdaten

Förderströme Q _{bis}	4 m ³ /h, 1,1 l/s
Förderhöhen H	bis 43 m
Saughöhe HS	bis 7 m
Fördergutttemperatur t	bis 35 °C
Einschaltdruck Pumpe	2,5 bar
Anlagenenddruck Pd	bis 6 bar
Vordruck Pumpe P _{vor}	bis 1 bar
Vordruck Trinkwassernachspeisung	bis 4 bar

Funktionsweise

Funktion der Anlagensteuerung

• Automatikbetrieb

Entnahme von Regenwasser aus dem Regenwasserspeicher. Bei leerem Regenwasserspeicher wird automatisch Trinkwasser nachgespeist.

• Handbetrieb

Entnahme von Regenwasser

Ausschließlich Entnahme von Regenwasser aus dem Regenwasserspeicher. In dieser Stellung kann der Regenwasserspeicher z. B. für Wartungszwecke entleert werden.

• Handbetrieb

Trinkwassernachspeisung

Auch bei gefülltem Regenwasserspeicher wird ausschließlich Trinkwasser nachgespeist (hilfreich z. B. bei Arbeiten am Regenwasserspeicher).

Die im Dauerbetrieb mögliche Fördermenge ist abhängig von der Nachspeisemenge.

Funktion der Pumpensteuerung (Cervomat ME)

- Beim Öffnen eines Verbrauchers schaltet die Pumpe automatisch ein. Die Pumpe fördert.
- Sind alle Verbraucher geschlossen, schaltet die Pumpe automatisch ab.
- Bei Wassermangel schaltet der integrierte Trockenlaufschutz die Pumpe automatisch ab.
- Diese Funktionen sind in allen Betriebsarten vorhanden und wirksam.



REGENWASSERNUTZUNG FÜR WC, WASCHEN, PUTZEN UND GARTEN?

Abhängig von der Art der Nutzung Ihrer Regenwassernutzungsanlage ist natürlich auch die Art der Komponenten, die Sie hierzu benötigen. Die nachfolgende Tabelle soll Ihnen die Auswahl erleichtern:

	Artikel	Artikel Nr.	Garten Putzen	WC und Garten	WC, Waschen und Garten
Deckel	Aufpreis Abdeckplatte PKW- befahrbar Kl. B 12,5 to.				
	Zisterne: 1500 u. 2000 mm	9806150	○	○	○
	Zisterne: 2500 u. 2800 mm	9106150	○	○	○
	Aufpreis Abdeckplatte LKW-befahrbar Kl. D 40 to.				
	Zisterne: 1500 u. 2000 mm	9806400	○	○	○
	Zisterne: 2500 u. 2800 mm	9106400	○	○	○
Filter	Beruhigter Zulauf - Fallrohr				
	Wassertiefe bis 2,00 m	300150006	●	●	●
	Wassertiefe über 2,00 m	300150010	●	●	●
	Gartenfilter	300100001	☺	☺	☹
	Retentionsfilter	300100010	☺	☺	☺
	Sinusfilter	300100100	☺	☺	☺
	LauKie Feinstfilterschacht	342100175	☺	☺	☺
	LauKie Entnahmeset	300200010	☺	☺	☺
	Mauerdurchführung	300200015	○	○	○
	Geruchsverschluss	7300050030	○	○	○
	Schwimmende Entnahme	300100000	○	○	○
	Füllstands-Fernanzeige	7300000300	○	○	○
Schilder-Set	300350000	●	●	●	
Pumpen	Nost.-Handschwengelpumpe	300500000	☺	☹	☹
	Tauchpumpe IXO	7300002045	☺	☺	☹
	Multi Eco 33P - nur in Verbindung	7300001033	☺	☺	☹
	mit Controlmatic	7300001000	☺	☺	☹
	Hya-Rain Hauswasserwerk	300400200	☺	☺	☺

○ Option ● Notwendig ☺ zu empfehlen
 ☺ bedingt zu empfehlen ☹ nicht zu empfehlen

 <p>Tauchpumpe IXO Art.-Nr. 7300002045 Mehrstufige Kreiselpumpe in Blockbauweise für vollständig oder teilweise eingetauchten Betrieb, tiefliegender Einlauf, Saugkorb mit max. Maschenweite 2,5 mm. Für Wasserversorgung, Regenwassernutzung und Wasserentnahme aus Brunnen.</p>	 <p>Sinusfilter Art. Nr. 300100100 Regenwasserfilter für Dachflächen bis 150 m², Einbau in den Regenwasserschlammschacht ohne Höhendifferenz, Filterpatrone aus Edelstahl Maschenweite 0,55 mm.</p>	 <p>Retentionsfilter Art.-Nr. 300100010 Spezieller Filter für den Einbau in Retentionsspeicher, ohne Ableitung der Schmutzfracht in den Überlauf. Feststoffe werden in einem Filterkorb aus Edelstahl Maschenweite 0,55 mm gesammelt. Gereinigtes Regenwasser wird über einen beruhigten Zulauf in den Regenwasserspeicher geleitet. Zulauf- und Ablauf DN 100. Geeignet für Garten und WC-Spülung</p>	 <p>Füllstands- Fernanzeige Art.-Nr. 7300000300 Zeigt digital den aktuellen Füllstand des Regenwasserspeichers in % Schritten, Wasserstandshöhe bis 3 m, Kindersichere 12 Volt Technik, 20 m Datenleitung einfache Montage auch zur Nachrüstung.</p> <p style="writing-mode: vertical-rl; transform: rotate(180deg);">Musterbild</p>
--	--	--	---

Anlieferung mit Kran/LKW

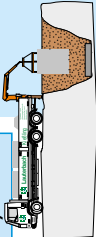

Komplettpaket zur Regenwassernutzung

„Laukie Komplet“

KSB b. Controlmatic E Art.-Nr. 7300001000

Empfohlen für das Ein- / Ausschalten sowie die Überwachung kleiner Pumpen in der Hauswasserversorgung und der Beregnung. Trockenlaufschutz durch Abschalten des Motors. Wartungsfrei.



KSB b. Multi Eco 33 P Art.-Nr. 7300001033

Mehrstufige selbstansaugende Kreiselpumpe für Hauswasserversorgung, Beregnung und Regenwassernutzung. Sie kann zusammen mit dem Schaltautomat Controlmatic E, der die Pumpe gegen Trockenlauf schützt, als Hauswassernetzwerk eingesetzt werden.



Gartenfilter Art.-Nr. 300100001

Der Gartenfilter besteht aus einem anschlussfertigen Kunststoffgehäuse und einem Kunststoffkorb. Der Korb hat eine Entnahmeverrichtung, so dass er sich leicht reinigen lässt. Mit einer Maschenweite von 1 mm wird das Wasser für den Gartengebrauch ausreichend gefiltert. Zulauf DN 100, Ablauf in den Regenwasserspeicher nach unten DN 100. Ein Fallrohr zur Zulaufberuhigung in den Sammelschacht und als Stand- sicherheit ist erforderlich.



Regenwassersammelschacht

- Stahlbetonmonolithbehälter
- aus robustem, unverwüstlichen Beton C 35/ 45
 - mit Konus SHF (dadurch frostsichere Ausföhrung)
 - begehbare, geteilte Abdeckung werkseitig eingebauter PVC Zulauf- und Überlauföföfnung
 - Technikausspannung

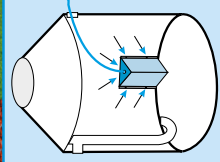

Laukie Entnahmeset Art.-Nr. 300 200 010

Entnahmekammer die auch bei niedrigem Wasserstand ein Ansaugen von Schmutzpartikeln wirksam verhindert. Keine beweglichen Teile, wodurch ein Maximum an Betriebssicherheit gewährleistet wird. Das Set enthält die Entnahmekammer, 15 m Verbindungsleitung PE-weich und Fußventil.

Bei längeren Leitungen:
Verbindungsleitung
PE weich je m
Art.-Nr. 7300000020

Optional:

Hand-
schwengelpumpe



(Beispiel)

Schilder-Set



Mauerdurchföhrung



Nagetiersperre

Nagetiersperre verhindert, dass Ratten über den Kanalanchluss in den Sammelschacht gelangen. Material: Edelstahl. Nagetiersperre wird einfach vor das Abflussrohr in die Muffe geschoben und somit eingeklemmt.



Geruchsverschluss

Geruchsverschluss zum Kanal, leitet bei überlaufendem Sammelschacht Schwimmstoffe von der Wasseroberfläche ab, verhindert dass Tiere eindringen. Über den Siphon nur gefiltertes Wasser leiten, da sonst Geruchsverschluss erforderlich. Nagetiersperre ist optional erhältlich.



Als erfolgreiches Unternehmen zeichnen wir uns nicht nur durch wirtschaftliche Zahlen aus, sondern es gehört auch das Gefühl dazu, etwas im positiven Sinne zum Erhalt unserer Umwelt bewegt zu haben!



An
Lauterbach-Kießling GmbH
Wasser- und Abwassertechnik - Betonwerk
Industriestraße 2-4
95517 Seybothenreuth

Oder telefonisch anfordern unter:
09275/981-0
Oder per Telefax anfordern unter:
09275/981-11
Oder per e-mail anfordern unter:
laukie@lauterbach-kiessling.de
Oder Sie besuchen uns im Internet unter:
www.lauterbach-kiessling.de

Regenwassernutzung

- Regenwasserkomplettanlagen
- Regenwassersammelschächte
- Regenwasserfilter
- Regenwasserbewirtschaftung
- Retentionspeicher
- Sickerschächte
- Regenwasserzubehör
- Pumpentechnik

Vollbiologische Kleinkläranlagen mit Zulassung

- Bodenkörperfilteranlage die betreiber- und wartungsfreundlichste Kleinkläranlage – funktioniert im Idealfall ohne Fremdenergie (Strom)
- Getauchtes Festbett
- Wirbelbett-Anlage
- SBR-Anlage
- Abeo-Anlage
- Membran-Anlage

Abwasserbehandlung

- Kleinkläranlagen von 4–100 Einwohnergleichwerten
- Mehrkammergrube
- Absetzgrube

Landwirtschaft

- Silosickersaftbehälter

Schachtringe

nach DIN 4034 Teil 2

- Schachtringe und Bodenstücke mit Durchmesser 1,00 m bis 2,80 m
- Konen, Schachthälse 1,00 m bis 2,80 m
- Monolithbehälter
- Abdeckplatten Klasse A bis D

Abscheidetechnik

- Benzinabscheider nach DIN 1999
- Ölabscheider nach DIN 1999
- Fettabscheider nach DIN 4040
- Schlammfänge

Wartungsservice

- Wartungsservice für Kleinkläranlagen
- Wartungsservice für Regenwasseranlagen

Anfrage

Regenwassernutzungsanlage

Meine Adresse:

Name: _____

Firma: _____

Straße: _____

PLZ/Ort: _____

Telefon/Telefax: _____

E-Mail: _____

Bitte senden Sie mir ein Angebot über:

- | | |
|---|--|
| <input type="checkbox"/> Regenwassersammelschacht | <input type="checkbox"/> Füllstandsanzeige |
| <input type="checkbox"/> Retentionspeicher | <input type="checkbox"/> Schilder-Set |
| <input type="checkbox"/> befahrbarer Deckel | <input type="checkbox"/> Mauerdurchführung |
| <input type="checkbox"/> Fallrohr | <input type="checkbox"/> Geruchsverschluss |
| <input type="checkbox"/> Filter | <input type="checkbox"/> Retentionsdrossel |
| <input type="checkbox"/> Entnahme-Set | <input type="checkbox"/> Abwasserreinigungsanlage für EW |
| <input type="checkbox"/> Pumpe | <input type="checkbox"/> Ölabscheider/Fettabscheider |

Überreicht durch:

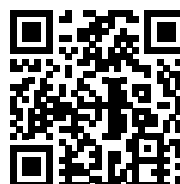

Lauterbach-Kießling GmbH
Wasser- und Abwassertechnik
- Betonwerk -
Industriestraße 2-4
95517 Seybothenreuth
Telefon (0 92 75) 9 81-0
Telefax (0 92 75) 9 81-11
E-Mail laukie@lauterbach-kiessling.de
www.lauterbach-kiessling.de